

携帯トイレは、美しい自然を守るための大切な装備です。

サニタクリーンシリーズ

山とアウトドアのトイレ

自然を守るのは私たちの役割です



SINCE1982

株式会社 総合サービス

東京都中央区日本橋3-14-5 祥ビル3階

お客様相談室:0120-980-329

受付時間:土・日・祝を除く 9:30~17:00

URL <https://sservice.co.jp>

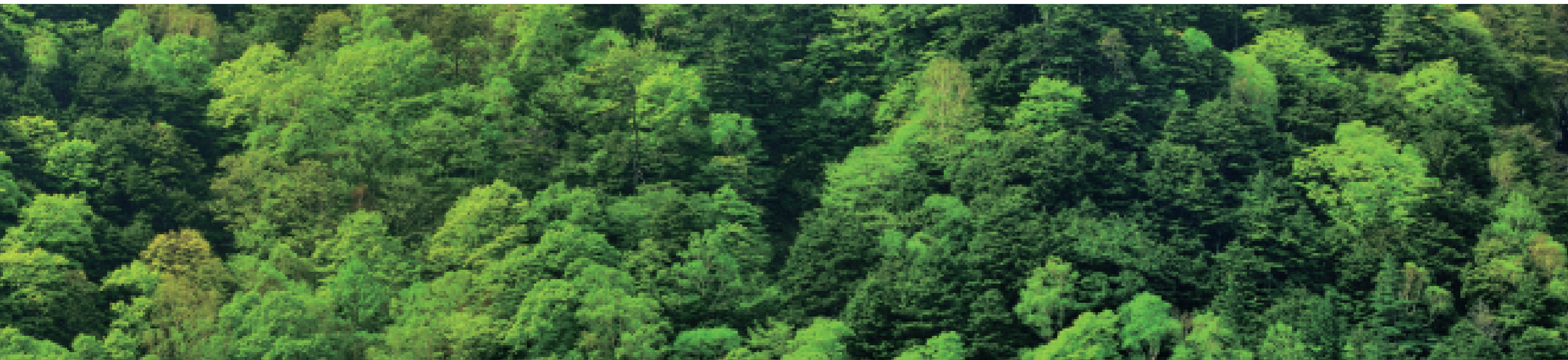

株式会社 総合サービス

SINCE1982



全国「山の日」協議会 会員

美しい自然とは、清潔な自然です。



## 登山ブームによる、自然破壊にも繋がる大きな問題…。 それは登山者の排泄物でした。

これまで「登山家」という専門家の領域だった山岳も、昨今の登山ブームで山などに无缘だった人たちも登山を楽しむようになりました。多くの人が悠久の自然を求めることは素晴らしいことですが、同時に自然環境を脅かすような問題が出てきました。それが、登山者の排泄物です。

### ■「糞尿は肥料になる」は大きな間違いです。

日本人の中には、「畑の肥やし」というイメージから、排泄物は自然の植物の栄養になる…と勘違いしている人も多くいます。実は、人の排泄物には大腸菌をはじめ、様々な細菌が含まれています。それら「本来、その環境にない細菌」が排泄されることで、土壌が汚染され、水と混ざることによって山の飲料水が汚染されるなど、自然環境に悪影響を与えてしまいます。また、本来自然界にないティッシュなどの散乱も自然を脅かす存在になっているのです。

### ■電気も水も届かない場所でトイレの設置は難しい。

これらの問題は「トイレを設置すれば問題は解決する」と思う人もいるかもしれませんが、しかし、電気も水も届かない山岳部ではトイレは結局「汲み取り式」となり、溜まった排泄物を高額なヘリコプターによる運搬や人力で汲み取らなければいけないなど、そこにかかる費用は地方自治体や管理組合などにとっては大きな負担となります。また、トイレがあったとしても、さらなる問題が生じています。



### ■長い待ち時間、悪臭、故障…。山岳トイレの問題点。

概ね登山ルートに設置されているトイレは、各小屋へのアプローチも長くその場所や数は限定されています。その実情から、シーズンになると長蛇の列ができ、我慢できない人たちがその周辺で排泄行為を行ってしまうこともあります。さらに、汲み取り式ということで、溜まった排泄物からの悪臭など、登山者がトイレを利用する機会を逆に奪ってしまうという現状なのです。



そこで昨今、世界自然遺産の屋久島国立公園をはじめ、知床国立公園、利尻礼文サロベツ国立公園、早池峰国立公園、上信越高原国立公園、霧島錦江湾国立公園などで積極的に利用されているのが、私たち総合サービスの「携帯トイレ」です。

## サニタクリーンの「携帯トイレ」は、 手軽に持ち運びができ、高品質だから安心です。

サニタクリーン便袋には、高速吸水凝固シートが接着一体化されています。洋式便器や簡易トイレの便座に被せるだけで使い、屋外などでは広げて折り返すだけで容器状になり、即座に使うことができます。(大・小便共用)



### 開くだけで使えるシンプル構造

山の中で使う場合、複雑な構造は使い勝手を悪くします。袋に吸水シートが一体化されているので、開くだけで使えます。

### 持ち帰る時に破れない信頼性

長い山道を帰る時、過酷な環境でも袋が吸水シートを包み込む二重構造のため、破れにくい造りとなっています。

### 持ち帰りの臭いをシャットアウト

便袋を使用した際、一番気になるのは臭気の問題。サニタクリーンは完全密封の高密閉チャック袋を付属。安心して持ち帰りいただけます。

### 外でも使いやすい素材

便器が無い山でも自立する素材のため、使いやすい構造となっています。

### 英語表記

袋に使用方法がイラストと英語表記されており、外国人にも分かりやすくなっております。

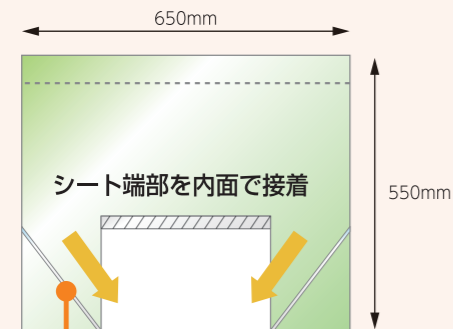

### ヒートシール加工 (尿だまり防止)

袋の端にヒートシール加工を施し、袋の両端にし尿が溜まらなくさせ、吸水シートの吸収効率を向上させています。

### 袋と凝固シートが接着一体化 (袋を開くだけですぐ使えます)

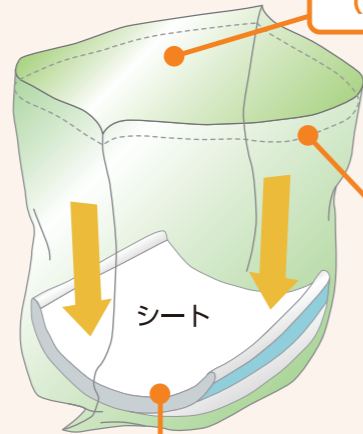

### 結びヒモ切り取り線

袋の上部を切り取るとヒモ状(結びヒモ)になるので、使用後の袋の口をしぼることができます。

### 優れた吸水力がある (大人2~3回分)

### 凝固シートが水分を吸収した時のイメージ図

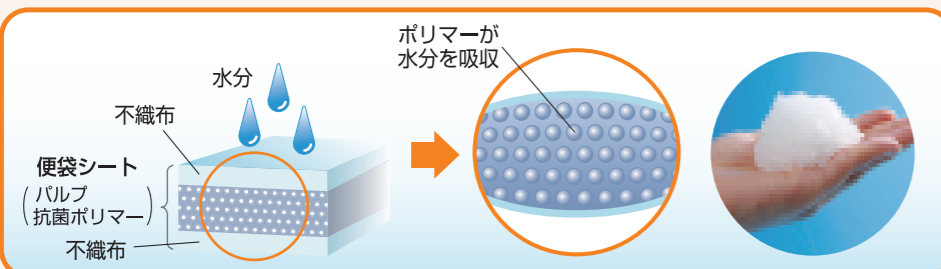

便や尿の水分を  
すばやく吸水・  
凝固します

## 高密着チャック袋(防臭袋)の特徴



### ● 特殊構造チャック「エクシール PAT.」使用



悪臭・水分を漏らさず密閉するので、使用後も安心して携帯できます。また、この特性を活かして便袋以外の用途にも利用できます。

サイズ：375×240mm

## 携帯トイレの使い方

広げるだけでどこでも使用でき、折り畳み便器・洋式トイレにも使用できます。高い密閉度が使用済み便袋の携帯不安も解消します。

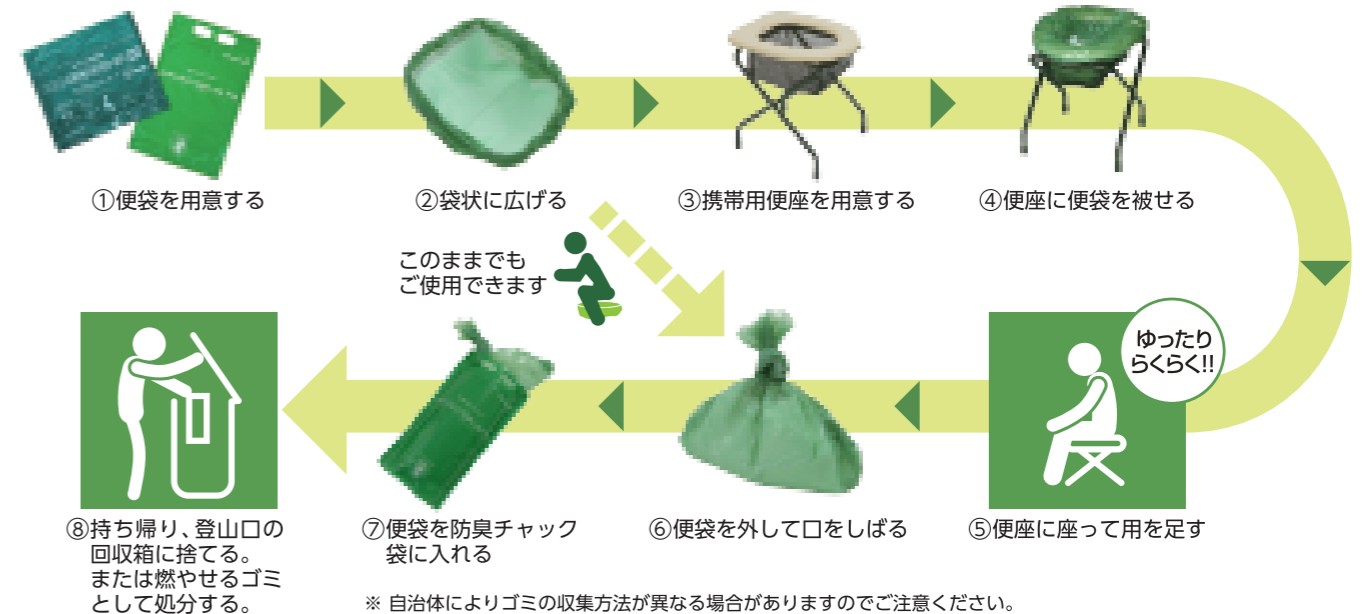

※ 自治体によりゴミの収集方法が異なる場合がありますのでご注意ください。

### 設置例

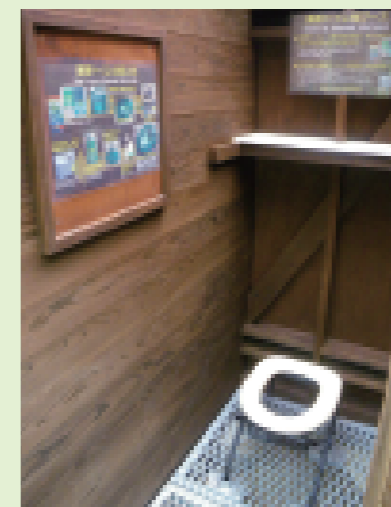
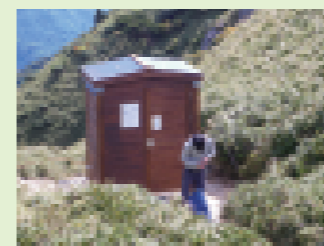

日本の豊かな自然環境を守ることに  
「携帯トイレ」は役立ちます。

数十年前までは誰もが想像しなかったであろう登山でのトイレ問題も、現代においては真剣に取り組みなければならない問題です。そこで、ここ数年各山岳地域で取り入れられているのが「携帯トイレ」です。



ご当地携帯トイレの普及



オリジナルデザインのご当地携帯トイレもご提案させていただいております。すでに南アルプス国立公園、早池峰山や屋久島など各地で採用されており、その土地の山々や公園、自然、風土などの様々な魅力を伝えることで、環境保全への啓蒙活動に繋がる一助になればと思います。

世界自然遺産や国立公園など様々な場所で、  
サニタクリーンの「携帯トイレ」が利用されています。

世界自然遺産 屋久島国立公園

屋久島山岳部のトイレは登山者の急増により、自然環境への影響が懸念されるとともに、長い待ち時間や悪臭などが問題となっています。今後、山岳部トイレの改修・整備を進めていくとともに、し尿の全体量の削減が不可欠であることから、各関係機関と協力して携帯トイレの導入を進めています。また、屋久島自然保護官事務所では島内の小・中学校への出前授業やイベントを通して、携帯トイレの普及に努めています。  
(屋久島世界遺産センター HPより)



北海道 利尻礼文サロベツ国立公園

利尻山では、避難小屋周辺の悪臭やティッシュペーパーの散乱が目立ったことから、平成12年頃より利尻礼文サロベツ国立公園のパークボランティアが中心となって、日帰り登山の推奨と水溶性ティッシュ、そして「携帯トイレ」の利用の呼びかけが始まりました。現在は携帯トイレの普及が広がり、さらに携帯トイレブースの設置など、携帯トイレの普及を積極的に行っています。  
(「利尻山における携帯トイレ普及の取り組みについて」環境省稚内自然保護官事務所より)



世界自然遺産 知床国立公園

羅臼岳では多くの登山者のし尿が特定の数箇所に集中しており、悪臭や水場の汚染など多数の問題をかかえていました。また野営地などでも同様のことが起きており、2008年から羅臼岳では使用済み携帯トイレ回収BOXが設置され、関係機関での利用推進活動が行われてきました。  
(知床倶楽部ガイド HPより)



# サニタクリーン携帯トイレ普及状況

## 地方自治体・団体

- ① 利尻山登山道等維持管理連絡協議会
- ② 宗谷総合振興局
- ③ 留萌総合振興局
- ④ 東川町
- ⑤ 上川総合振興局
- ⑥ 十勝総合振興局
- ⑦ 北海道日高町
- ⑧ 一般財団法人自然公園財団日光支部
- ⑨ 環境省 自然環境局 稚内自然保護官事務所
- ⑩ 知床(斜里町、羅臼町)
- ⑪ 秋田県田沢町役場(八幡平)
- ⑫ 秋田県阿仁町
- ⑬ 岩手県早池峰山(携帯トイレサポート早池峰)
- ⑭ 長野県伊那市
- ⑮ 磐梯山周辺観光推進連絡協議会
- ⑯ 檜枝枝村
- ⑰ 立山黒部環境保全協会(山岳ネットワーク)
- ⑱ アポイ岳(様似町役場)
- ⑲ 北海道庁
- ⑳ 鹿児島県屋久島観光センター
- ㉑ 屋久島観光協会
- ㉒ 霧島錦江湾国立公園
- ㉓ 栃木県那須岳
- ㉔ 妙高戸隠連山国立公園
- ㉕ 徳島県剣山国立公園
- ㉖ 大雪山国立公園
- ㉗ 石鎚山(愛媛自然保護課)

## 山小屋 ほか

- ㉘ 塩見小屋
- ㉙ 小野川湖レイクシユア・野外活動センター
- ㉚ 駒峰ヒュッテ
- ㉛ 西駒山荘

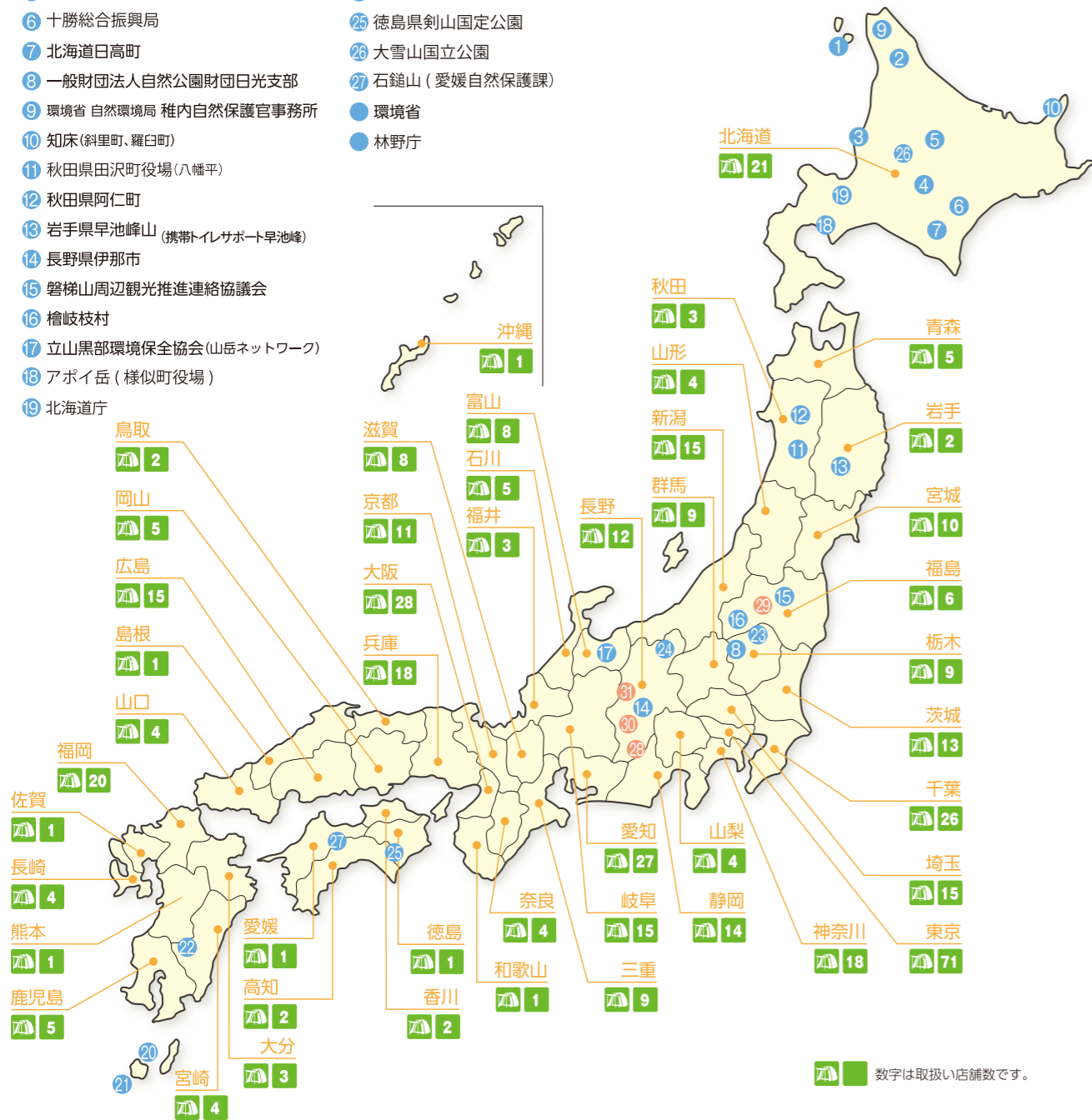

## 山岳会・連盟

- |            |            |               |
|------------|------------|---------------|
| 日本山岳会      | 栃木県勤労者山岳連盟 | NPO みどりの会     |
| 北海道山岳連盟    | 東京都山岳連盟    | NPO 法人 みどりの市民 |
| 青森市山岳団体連絡会 | 富山県勤労者山岳連盟 | 携帯トイレサポート早池峰  |
| 八幡平を美しくする会 | 山のトイレを考える会 | 岩手県勤労者山岳連盟    |
| 秋田山楽会      | ふわく山の会     |               |

## 海外登山隊携行事例

- 中国・西チベットロンライカンリ(同志社大学 チベットヤルツァンボ河源流域学術登山隊)
- エベレスト・ローエツ(東京農業大学 環境登山隊)
- コンクールテウピエ(東京農業大学 山岳会)

全国450店舗以上の登山用品店、アウトドアショップで取扱い中です。



## アプローチでもベースキャンプでも大活躍でした。



同志社大学山岳会「チベット・ヤルツァンボ河源流域登山隊」のロンライカンリ峰登頂でも活躍しました。

2002年、同志社大学山岳会「チベット・ヤルツァンボ河源流域学術登山隊」がロンライカンリ峰(6,859m)の初登頂にチャレンジした際に「サニタクリーン携帯トイレ」を900セット、「高密閉チャック袋」を75セット持参。ベースキャンプでは、ポリタンクに「サニタクリーン便袋」をかぶせ、簡易トイレとしてご利用いただきました。



## ゼロミッションへの取り組み

現地での環境調査も併せて実施したこの登頂では、ゴミなどをすべて持ち帰る「ゼロミッション」もテーマとして取り組んだ同隊。その取り組みの中で、1番の問題は、大便でした。そこで、当社の携帯トイレを持参しすべて持ち帰ることで、登頂とともに「ゼロミッション」も達成したのです。

# サニタクリーン<sup>®</sup> シリーズ アウトドア用品

アウトドアシーンで必要となる簡易トイレや衛生用品などをご紹介します。携帯性や利便性に優れながら環境保全やプライバシーなどにも考慮した商品となっています。

## 携帯トイレ



■ サニタクリーン 携帯トイレ  
サニタクリーングリーン便袋 1枚  
高密度チャック袋 (小) 1枚  
参考価格 500円 (税別)

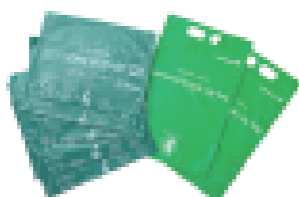

■ サニタクリーン 簡易トイレ  
サニタクリーングリーン便袋 4枚  
高密度チャック袋 (小) 2枚  
定価 1,100円 (税別)

## 折畳便器・組み立てトイレ



■ 折畳便器  
折畳寸法：  
約 360×約 560×約 H150mm  
組立寸法：  
約 360×約 420×約 H420mm  
耐荷重：252kg  
定価 14,000円 (税別)

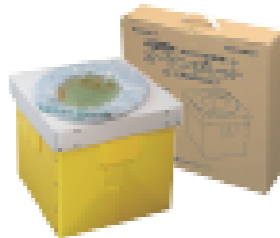

■ 簡単組立式簡易トイレ  
オ・サンボレット  
梱包寸法：  
約 430×約 85×約 H430mm  
組立寸法：  
約 410×約 410×約 H400mm  
耐荷重：100kg  
定価 9,400円 (税別)

## グリーン便袋

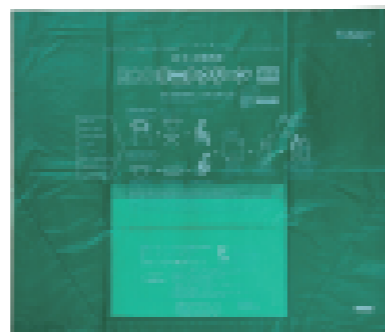

スベア袋として便袋だけの販売もしております。  
1ケース 200枚入  
価格についてはお問い合わせください。

## 水溶性ティッシュペーパー

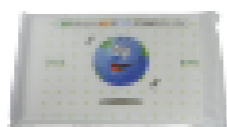

■ メルティティッシュ  
外装もすべて水に流せる環境にやさしい  
ティッシュペーパーです。  
10W/水溶性/1ケース 500個入  
価格についてはお問い合わせください。

## トイレットペーパー



■ サニタクリーンロール  
製品寸法：紙幅 114×外径 120mm  
重量：約 400g (カートン重量：約 10kg)  
カートン寸法：約 495×250×高 365mm  
入数：24ロール  
定価 5,000円 (税別)

## クイックシュラフ



■ クイックシュラフ  
製品サイズ：1,050mm×2,000mm  
パッケージサイズ：縦 310+ヘッダー 30×横 225×厚 40mm  
簡易袋袋としてご使用して頂く他に、シートやブランケット等多用途にご使用頂けます。  
定価 2,500円 (税別)

## ウェットタオル

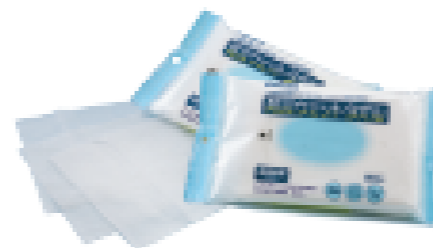

■ ウェットタオル  
ウェットタオル (200×300mm) 20枚入り  
縦 150×横 250×高 40mm  
3層フィルム・接着強度のあるフラップシールを使用。  
未開封で製造より5年間の品質保持が可能です。  
定価 540円 (税別)

## CUBIC WATER BAG



■ 背負い紐付き 5L  
製品寸法：W190×L470×H55×マチ 190mm  
注ぎ口径φ33mm  
容量 5L  
材質 本体：ポリエチレン+ナイロン  
注ぎ口：ポリエチレン  
背負い紐：アクリル  
参考価格 930円 (税別)



■ コック付き 10L  
製品寸法：W245×L560×H55×マチ 240mm  
注ぎ口径φ33mm  
容量 10L  
材質 本体：ポリエチレン+ナイロン  
注ぎ口・コック：ポリエチレン  
参考価格 1,200円 (税別)



## 折りたたみバケツ アクアトランス



■ アクアトランス  
製品サイズ：約 280×345mm  
容積 L  
材質 ナイロン、ポリエチレン  
開口部に特殊構造のチャック「エクシール」を使用し水漏れしにくく、安全で丈夫な多層フィルムを使用しています。  
定価 550円 (税別)

## からだふきボディータオル



上記商品が3本  
入っております。  
直径 35×210mm

■ からだふきボディータオル  
ウェットタオル (300×600mm) 12枚入り  
縦 170×横 230×高 30mm  
3層フィルム・接着強度のあるフラップシールを使用。  
未開封で製造より5年間の品質保持が可能です。  
定価 680円 (税別)

■ 大判ウェットタオル 3本入り  
ウェットタオル (300×600mm)  
パッケージサイズ：縦 210+ヘッダー 30  
×横 115×厚 15mm  
参考価格 250円 (税別)

## 除菌消臭液・泡フォーム



■ 除菌衛生スプレー 50ml  
約300回噴霧 (便袋で約20枚分)  
食品添加物を主成分にした安全な除菌・消臭液です。  
イオンパワーで細菌をすばやく除去し、アンモニア  
臭やペット・タバコ・生ゴミなどの悪臭も取り除き  
ます。  
オープン価格

## 業務用トイレットペーパーホルダー



■ クインキーパー 3型  
製品サイズ：W156×H718×D145mm  
重量 2.8kg  
材質 18-8 ステンレススチール SUS-304  
1枚のステンレスを深絞りして仕上げているので、頑丈です。イタズラによる破損トラブルを激減します。予備ロールも収納できますので、ペーパーの盗難・汚れによる余分なペーパー経費を削減することができます。  
定価 58,000円 (税別)

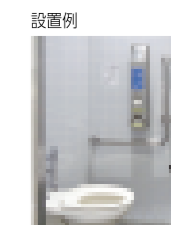

## 携帯トイレ回収BOX

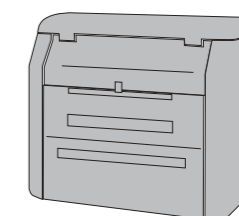

サイズ各種  
価格についてはお問い合わせください。